

JABO Multi 04 und 06 (Kiefer, Kiefer Astfrei, Erle, Kernbuche, Buche)

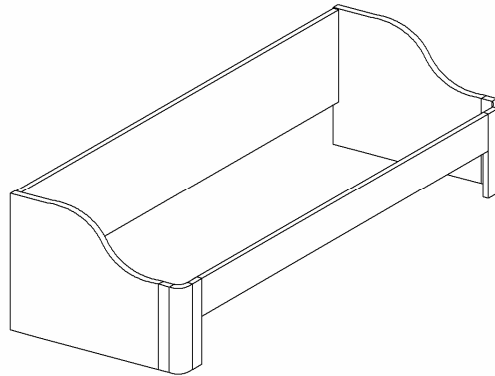

JABO Multi 04+06

Seitenteile:

Höhe: 18,5 / 44 cm
Länge: MM+ 6 cm
Bettbreite: MM+ 6 cm

Sitzhöhe:

JABO Multi 04: 46,5 cm
JABO Multi 06: 56,5 cm

Einlegetiefe für Matratze:

15,3 cm

Kopf/Fußteil

JABO Multi 04: 46,5 / 73 cm
JABO Multi 06: 56,5 / 83 cm

Holzstärke:

Rahmen: 30 mm
Schubladenmodul: 26 mm

Gegen Aufpreis auch in den Längen 190 cm, 210 cm und 220 cm lieferbar.

Jabo Multi 04/06 Bettbeine

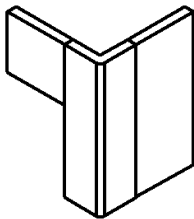

eckige Bettbeine

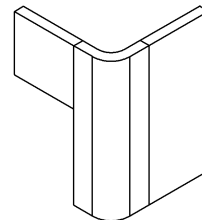

runde Bettbeine

(Bitte bei Bestellungen angeben.)

Jabo Multi Schubladenmodule

Jabo Multi 04

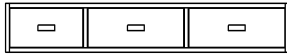

Multi N 1



Multi N 2

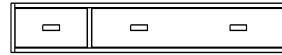

Multi N 3

Höhe: 28 cm

Länge: 180 cm

Tiefe: 60 cm

Jabo Multi 06

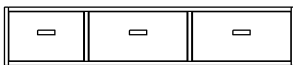

Multi H 01

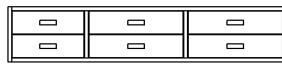

Multi H 02

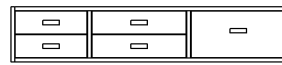

Multi H 03

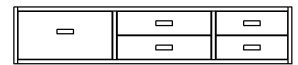

Multi H 04

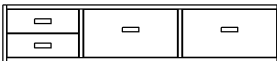

Multi H 05

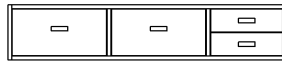

Multi H 06



Multi H 07

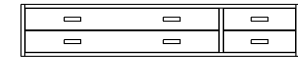

Multi H 08

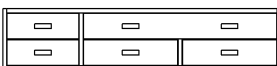

Multi H 09*



Multi H 10*



Multi H 11

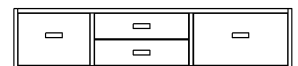

Multi H 12



Multi H 13

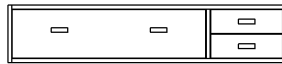

Multi H 14

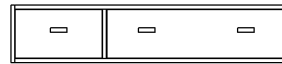

Multi H 15

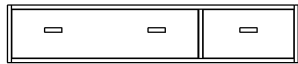

Multi H 16

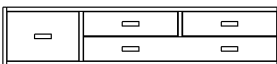

Multi H 17*

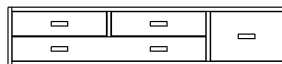

Multi H 18*

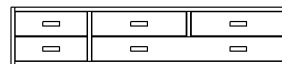

Multi H 19*

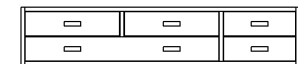

Multi H 20*

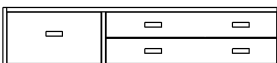

Multi H 21

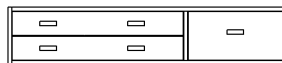

Multi H 22

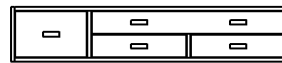

Multi H 23*

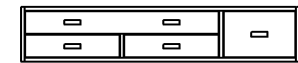

Multi H 24*

Höhe: 38 cm

Länge: 180 cm

Tiefe: 60 cm

*** Bitte beachten Sie: Bei den H-Modulen mit zwei Schubladenreihen, sind die Griffe nicht übereinander, wie bei den Strichzeichnungen angegeben.**

Die Schubladenmodule werden montiert geliefert. Die Schubladen laufen auf Teleskopschienen. Bei Modulen in Kiefer astfrei, Erle, Kernbuche und Buche sind nur die Fronten in der jeweiligen Holzart. Der Rest ist Kiefer.

Staubplatten und Soft-Close Beschläge sind auf Wunsch gegen Aufpreis lieferbar. Soft-Close nur in kompletten Modulen erhältlich.

JABO Multi Griffe

Wahlweise lieferbar mit: **(Bitte bei Bestellungen angeben.)**

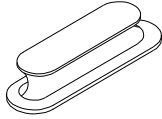

Holzgriff (10)
**Nur in Kiefer u.
 Kiefer astfrei**

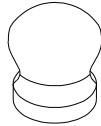

Holzknopf (11)

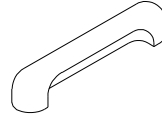

Holzgriff (13)
**Nur in Kiefer u.
 Kiefer astfrei**

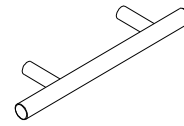

Metallgriff (20)

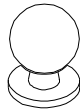

Metallknopf (21)

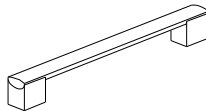

Metallgriff (23)

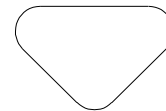

Griffmulde (30)

Oberflächenbehandlungen:

Preisgr.1 Kiefer geölt	Preisgr.2 Kiefer lackiert	Preisgr.3 Kiefer astfrei geölt <small>(parkettverleimt)</small>	Preisgr.4 Kiefer astfrei lackiert <small>(parkettverleimt)</small>	Preisgr.5 Erle geölt <small>(parkettverleimt)</small>	Preisgr.6 Kernbuche geölt <small>(stabverleimt)</small>	Preisgr.7 Buche geölt <small>(stabverleimt)</small>
gelaugt geölt natur geölt unbehandelt	natur lackiert gelaugt lackiert kirsche lackiert weiss lasiert braun lackiert cognac lackiert bernstein lackiert nußbaum lackiert buche lackiert	gelaugt geölt natur geölt unbehandelt	natur lackiert gelaugt lackiert kirsche lackiert weiss lasiert braun lackiert cognac lackiert bernstein lackiert nußbaum lackiert buche lackiert	gebeizt gewachst geölt	gewachst geölt nußbaum gewachst geölt	gewachst geölt